

Das Giebeldach mit 6 x 4 Metern Überdachungsfläche ist einfach auf- und abzubauen und kann schnell installiert werden, was es ideal für Veranstaltungen macht, bei denen Zeit ein wichtiger Faktor ist. Es ist auch leicht zu transportieren und somit für Tourneen und andere mobile Anwendungen geeignet.

Vorteile dieser Bühne von Global Truss sind unter anderem die Baubuchfreiheit und der inkludierte Standsicherheitsnachweis. Darüber hinaus bietet die Giebeldachbühne zwei PA Ausleger mit je 250 Kg Tragfähigkeit. Insgesamt können in dieses Bühnendach Lasten von bis zu 1500 Kg eingebracht werden.

Wie alle Bühnendächer von Global Truss wird auch dieses Bühnendach vorwiegend mit Standardteilen gebaut. Dadurch werden unnötige Sonderteile im Lagerbestand vermieden.

The pitch roof with 6 x 4 meters of covering area is easy to assemble and disassemble and can be installed quickly, making it ideal for events where time is of the essence. It is also easy to transport, making it suitable for touring and other mobile applications.

The advantages of this Global Truss roof include the fact that it is not subject to building regulations and that it comes with an included certificate of stability. In addition, this pitch roof offers two PA outriggers with a load capacity of 250 kg each. In total, loads of up to 1500 kg can be placed on this stage roof.

Like all Global Truss stage roofs, this stage roof is built primarily with standard parts. This avoids unnecessary special parts in stock



EIGENSCHAFTEN

- » **Pultdach für 6x4 m Podestfläche**
- » **Inklusive Standsicherheitsnachweis**
- » **Maximale Belastung 1.000 Kg + 500 Kg (Ton)**
- » **Baubuchfrei da Höhe unter 5m**
- » **Pickpunkte für Ton (250 Kg/Seite)**

FEATURES

- » **Pitched roof for 6x4 m platform area**
- » **Including certificate of stability**
- » **Maximum load 1.000 Kg + 500 Kg (audio)**
- » **No building regulations as height is less than 5m**
- » **Pick points for PA (250 Kg/side)**

TECHNISCHE DATEN

System

Traversensystem: F34/F34P
Tiefe: 4,70 m
Breite: 7,00 m
Höhe: 4,95 m

Nutzlast & Ballast

Maximale Dachlast: bis zu 1500 Kg
PA-Ausleger: je 250 Kg
Gesamt-Ballast: 4200 Kg (Reibungskoeffizient=0,6)

TECHNICAL DATA

System

Truss system: F34/F34P
Depth: 4,70 m
Width: 7,00 m
Height: 4,95 m

Load & ballast

Maximum roof load: up to 1500 Kg
PA-Pickpoint: each 250 Kg
Overall load: 4200 Kg (coefficient of friction=0,6)

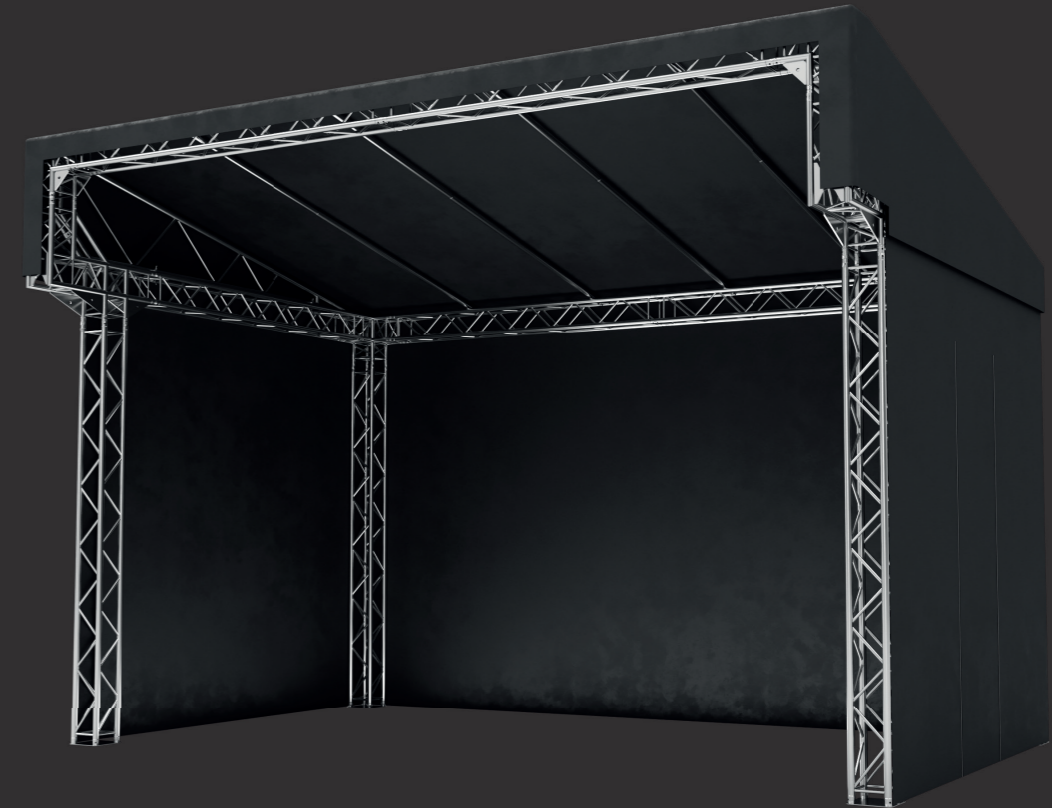

GIEBELDACH | PITCH ROOF 6X4

MASSE / DIMENSIONS

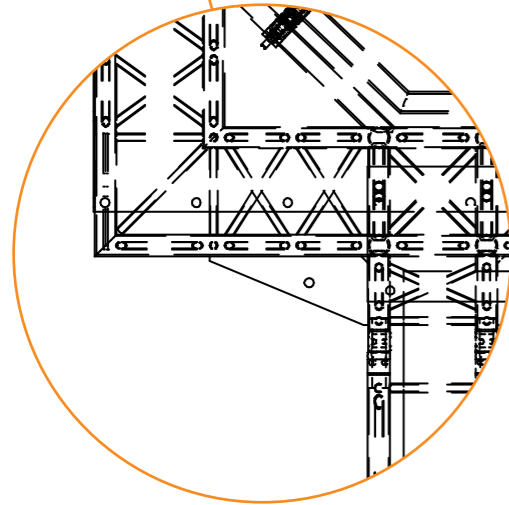
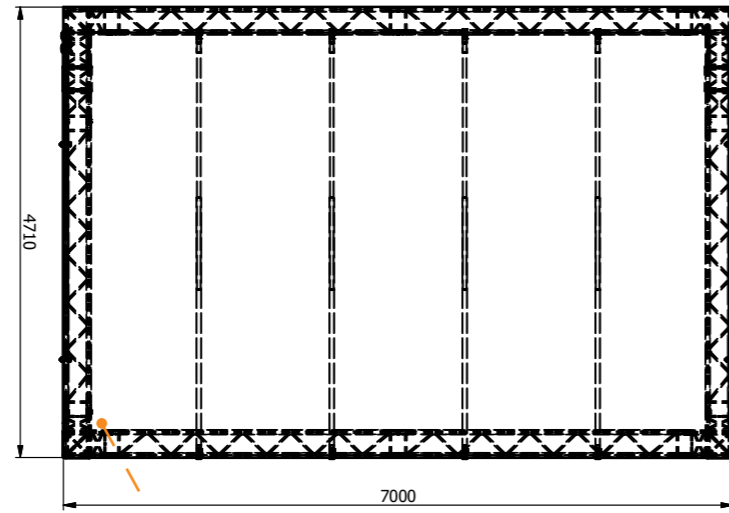
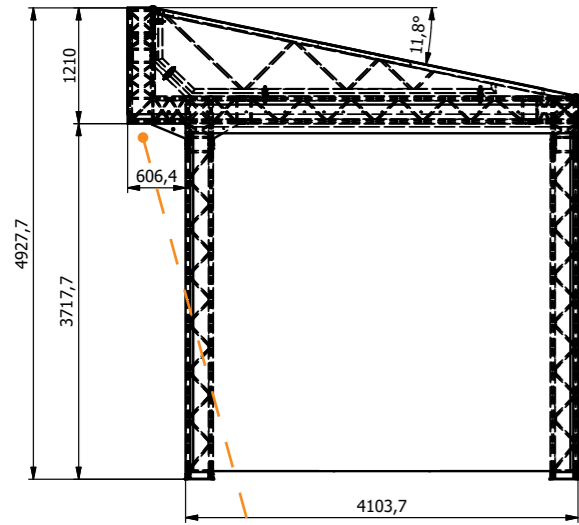

PA PICKPUNKT 250 KG

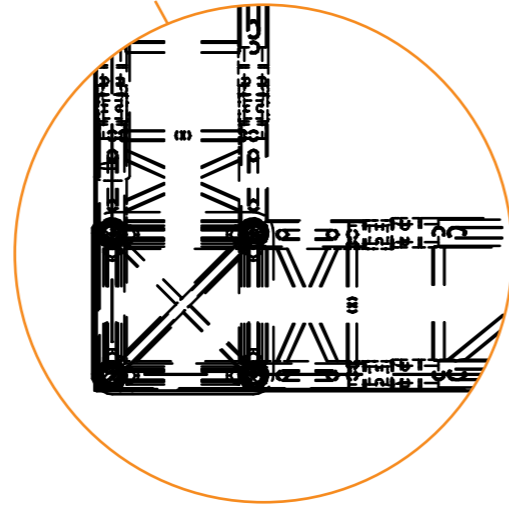

KEINE CORNERBRAKES NÖTIG

LASTEN / LOADS

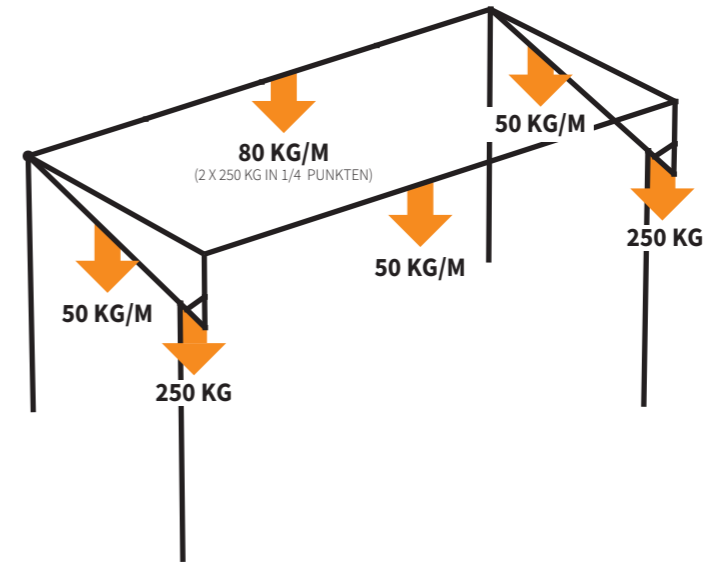

BALLAST / BALLAST

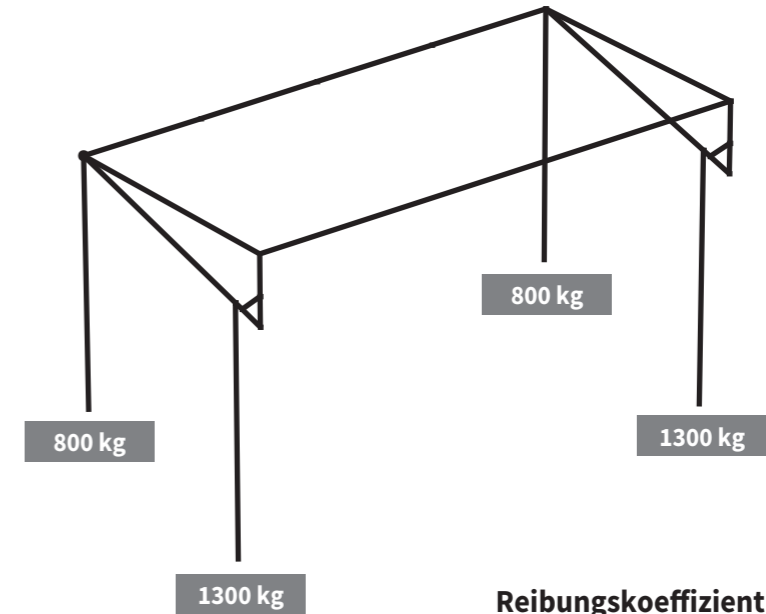

Reibungskoeffizient / Coefficient of friction $\mu = 0,6$